

第20回
元気カッブ U9サッカー大会
in 菅平高原

長野FCカッブ

(最終版 V.2)

- 【期日】 2022年10月15日(土)～16日(日)
- 【会場】 長野県上田市菅平高原サッカー場(人工芝)
- 【主催】 長野フットボールクラブ(長野FCカッブ)
- 【協賛】 株式会社 本久
エーデルホテル(菅平高原)

第20回元気カップU9サッカー大会 大会要綱 (菅平高原大会)

1. 大会名 第20回元気カップU9サッカー大会(2日間大会)
2. 開催趣旨 挨拶・元気・走りをモットーに、将来の日本サッカーを担う、次世代のサッカー選手の健全育成を狙いとし県内外の交流チームとの親交を図る
3. 主催 長野フットボールクラブ
4. 協賛 株式会社 本久 エーデルホテル
5. 日時 2022年10月15日(土)～16日(日) 雨天決行・閉会式のみ 雷雨時は日程調整(時間短縮等)
6. 会場 長野県上田市菅平高原サッカー場(人工芝3面)
(菅平グランドNo.4・5・6)
7. 参加資格
 1. 小学校3年生以下で構成されたチームであること
 2. 4級以上審判を1名帯同すること(経験者でも可)
 3. 各チームにてスポーツ保険に加入していること
8. 参加費 10,000円/1チーム
大会1日目 本部にて受付と共に、お支払願います
9. 参加チーム 別紙 試合日程表による
10. 日程 別紙のとおり
1日目 8:30 代表者会議(長野県北信チーム代表者の他、到着できるチーム代表者)
各チームの代表者は、本部前に集合ください。遠方のチームは到着後、本部にて受付をお願いします
試合開始時刻は1番早い試合で、長野県北信・東信チームは、9:00開始、
県外チームは、10:00開始で組合せをします
2日目 15:30 表彰式 15:45 解散予定
11. 宿泊先 宿泊希望チーム 宿泊先
エーデルホテル(貸切) 上田市菅平高原1223-1548
グランドからホテルまで1km(徒歩で15分程度)
12. 競技方法 **8人制 前後半(10-3-10) 2審制 (ピッチサイズ 65m×45m程度)**
 - ① 予選は8リーグ、リーグ内1～4位決定により、1・2位は元気カップ(決勝)トーナメント進出
3・4位は敢闘賞(順位決定)トーナメント進出
1日目 予選リーグ3試合 順位決定(決勝・敢闘賞)トーナメント1試合 及び フレンドリーマッチ可
2日目 元気カップ及び敢闘賞トーナメント 3試合 及び フレンドリーマッチ可
※ フレンドリーマッチは1日目 リーグ戦時 11:00より可能ですが、事前確認書による希望により
本部にて組合せを行いますので、希望に沿えない場合もあります、ご了承下さい
コートサイズは、40m×30m程度のため、6人制とします(2コートあり)
1日目・2日目のトーナメント時は、本部への申し込みにより行います
相手チームを探して申込み下さい(試合日程表をご確認下さい)
 - ② 予選リーグは、ゲームが同点でもPKは行わず、順位は、
勝点制(勝 3・引分 1・負 0点)→得失点→総得点→当該戦の勝敗の順で決定します
決定できない場合は、該当チーム間で3人PKサドンデス戦を実施
 - ③ 順位決定トーナメントは、同点の場合、3人PKサドンデス戦で勝敗を決定します
時間短縮のため選手はベンチに戻らずに、指導者1名がグランドに入って順番を決めて、列の最後に残って、すぐにPK戦始めてください
 - ④ 試合時間は、予選リーグ・順位決定トーナメントとも「10-3-10」のランニングタイム方式
 - ⑤ 選手あいさつは、「Jリーグ方式」ベンチ挨拶省略
 - ⑥ 審判は2人制(審判服着用)、原則、当該チーム同士の審判とし、元気カップトーナメントの決勝
3決は3人制(主審・副審は本部派遣)とします
 - ⑦ 結果報告は日程表の左側チームが得点・勝敗を本部まで報告願います

13. 競技規則 ①JFL公式規則に順ずる。
 但し、ローカルルールとして、交代人数制限なしのハーフウェーライン付近からの自由交代とする
 ②8人制ゲーム、2人及び3人審判、公認4号球(各チーム持参)
 ③退場を命じられた選手、1試合で警告2回を受けた選手は次の試合に出場できない
 ④ユニフォームは必ず1色以上・ビブス2色以上を用意(対戦チームと同色の場合はビブス着用可)
14. 表彰 ①元気カップトーナメント(リーグ1位・2位チーム進出トーナメント)
 優勝・準優勝・3位に表彰状及びカップ・トロフィー・盾のいずれかと副賞
 殊勲賞(9位)に表彰状と盾
 ②敢闘賞トーナメント(リーグ3位・4位チーム進出トーナメント)
 優勝に表彰状と盾と副賞
 準優勝・努力賞(9位)に表彰状と盾
 ③元気賞(本部推薦) 大会中、一番元気であいさつが出来て、走り回ったチーム
 表彰状とトロフィー
 ④チームMVP
 チームで一番元気がよく、活躍した選手(参加チーム各1名)
15. 留意事項 ○応援 **ベンチの反対側とし、ゴール裏での応援指導は禁止、ベンチは選手・監督・コーチのみ
 応援エリアがグラウンドに近いので、グラウンド内へカサ及びベビーカーの持ち込みは、
 選手への危険防止のため禁止しますので、保護者への指導をお願いします**
 ○テント 各チームで用意し、会場内テント設置は、会場図に基づき指定の場所をお願いします
 テントは人工芝上設置のため、簡易テント(ターフテント)のみで、水タンク・袋等の重しを
 お持ち願います。強風の場合は折りたたむ等、テントの管理をお願いします
 ○けが等 けが等の応急処置は行いますが、各チームにて対処して下さい
 ○ごみ チームで出たごみ等は持ち帰り下さい
 ○写真等 大会での写真等の掲載権・使用権は主催者に属することを承諾願います
 ○雨天等 雨天決行ですが、実施不可能で中止の場合のみ、当日5時に各クラブの引率者に緊急連絡
 いたします
 ○駐車場 ・添付の「駐車カード」にチーム名を記入の上、必ずお車のフロントガラス内側に置いて下さい
 ・駐車場はグラウンド周辺で60台程度、ホテル周辺で110台程度のため、駐車車両を制限します
・グラウンド周辺は、乗用車で2台、ホテル周辺は乗用車で4台とし、合計1チーム6台とします
**・他に菅平高原の無料駐車場を紹介しますがグラウンドから、遠いためグラウンド駐車車両での
 送り迎えが必要です**
 ・チーム車両台数を最終確認書に記入頂き、チーム毎に駐車箇所を指定させていただきます
 ・各チーム責任者(担当者)はチーム車両が全て駐車するまで、管理をお願いします
 ・バス・マイクロバスでお越しのチームは、参加確認書に記入をお願いします
・参加チームの迷惑になるため、台数は厳守願います
 ・周辺の道路、脇道への駐車は禁止です。大会中止もありますので、厳守願います
 ・駐車場内での事故には十分お気を付け下さい。特に小さなお子さんは1人にしないよう
 お願いします
 ・駐車場で事故等のトラブルは当方では、責任は持ちできませんので注意して下さい
 ・宿泊チームのグラウンドからホテルへの移動ですが、ホテル付近駐車場の日帰りチーム
 駐車はPM5時程度としますので、日帰りチーム駐車割当箇所へ駐車願います
 一時的な送迎は、ホテル前に行えます
・駐車場に関しては、指導者及び保護者様への徹底をお願いします
・途中で車両が出る場合は、カーコーンを置いて他の車両が駐車しないようにしてください
16. 宿泊 ○宿泊料金・懇親会費はグラウンドの大会本部にて1日目のAM9時～AM10時の間にお支払願います
 ○宿泊ホテルへの出入り口・荷物置き場は、指定がありますので当日、説明します
 ○夕食はPM5時30分、朝食はAM6時30分から可能ですので、チェックイン時にホテルフロントへお伝えください
 ○2日目昼食付の宿泊費になりますので、2日目のお弁当を本部にAM11時以降に取りに来てください
17. その他 ○参加確認書及び宿泊確認書を添付しますので、指定日までに返信をお願いします
 1日目のお弁当の申し込み・食物アレルギーについての記入欄がありますので、必要なチームは記入
 をお願いします
 ○芝生グラウンドを終日使用できます。小さなお子さんの遊び場や、待ち時間のレクリエーションに使用可能
 ですが、本格的なサッカーボールを使用した練習は禁止とします
18. 新型コロナ対策
 ○健康チェックリストはチーム管理とし、提出は不要ですが選手の発熱等には十分注意願います
 ○応援エリアの規制はありませんが、グラウンドより2m以上離れて、なるべく少人数にて間隔を開けて
 マスクを着用し、声を出しての応援はお控えください
 (守れない場合は大会本部より、当該チーム指導者に注意をおこないます)

第20回元氣カップU9サッカー大会 予選リーグ(A・C・E・Gグループ)

2022年10月15日

【ピッチ 1】

フリーグ	アンビニャス ホワイ	戸上 A	松本松島	上州TIC	勝ち数	分け数	負け数	勝ち点	失点	得失点	順位
アンビニャス ホワイ											
戸上 A											
松本松島											
上州TIC											

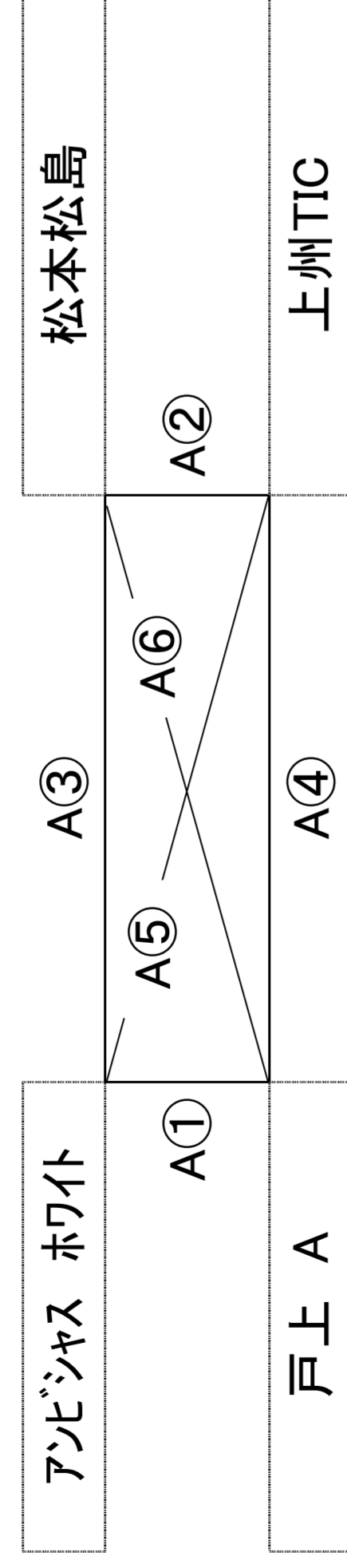

【ピッチ 2】

フリーグ	RIGEL高山	屋代	筑摩野	住吉	勝ち数	分け数	負け数	勝ち点	失点	得失点	順位
RIGEL高山											
屋代											
筑摩野											
住吉											

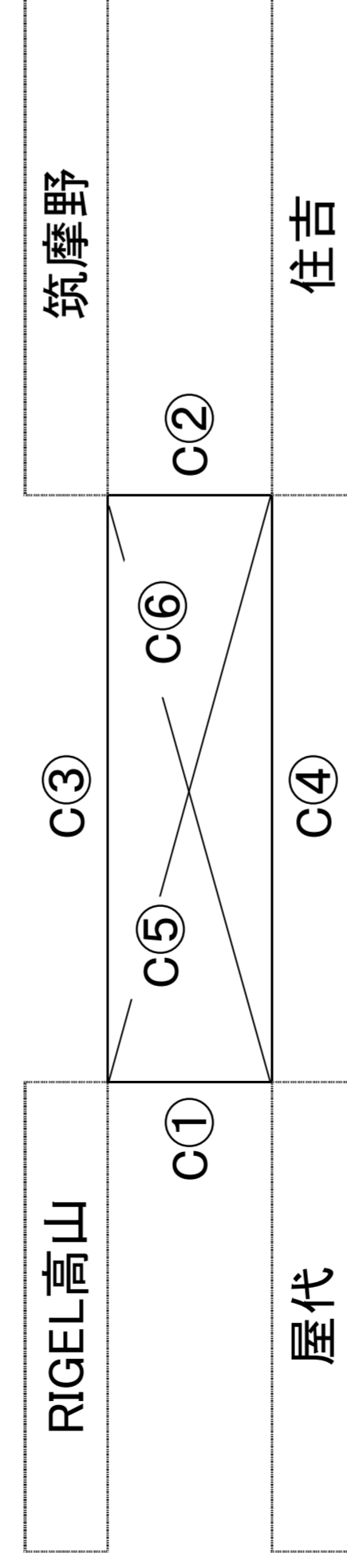

【ピッチ 3】

フリーグ	東北デルソール	小布施/高丘	アンテロープ塩尻	Reiz長岡	勝ち数	分け数	負け数	勝ち点	失点	得失点	順位
東北デルソール											
小布施/高丘											
アンテロープ塩尻											
Reiz長岡											

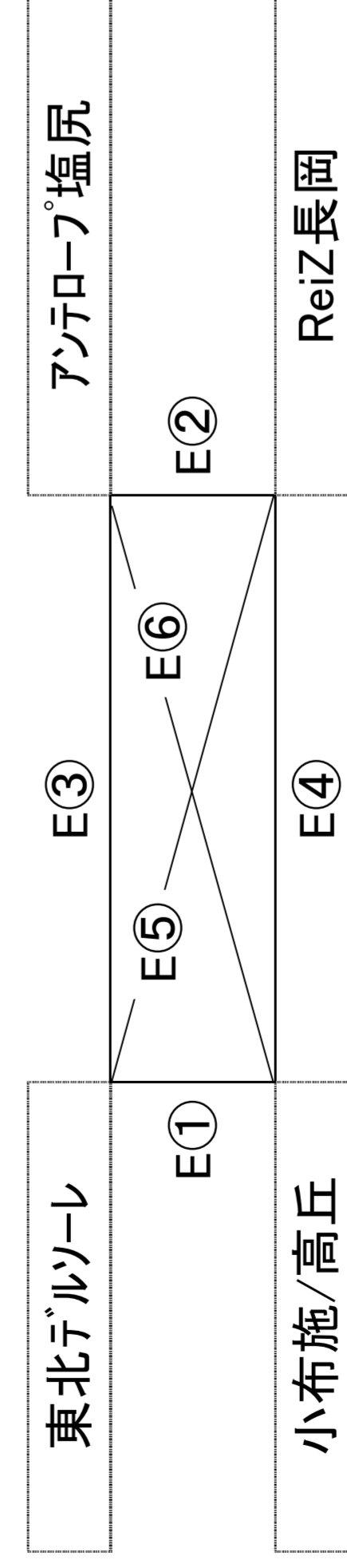

【ピッチ 4】

フリーグ	裾花	長野少年	アルフト安曇野	GRANZAS	勝ち数	分け数	負け数	勝ち点	失点	得失点	順位
裾花											
長野少年											
アルフト安曇野											
GRANZAS											

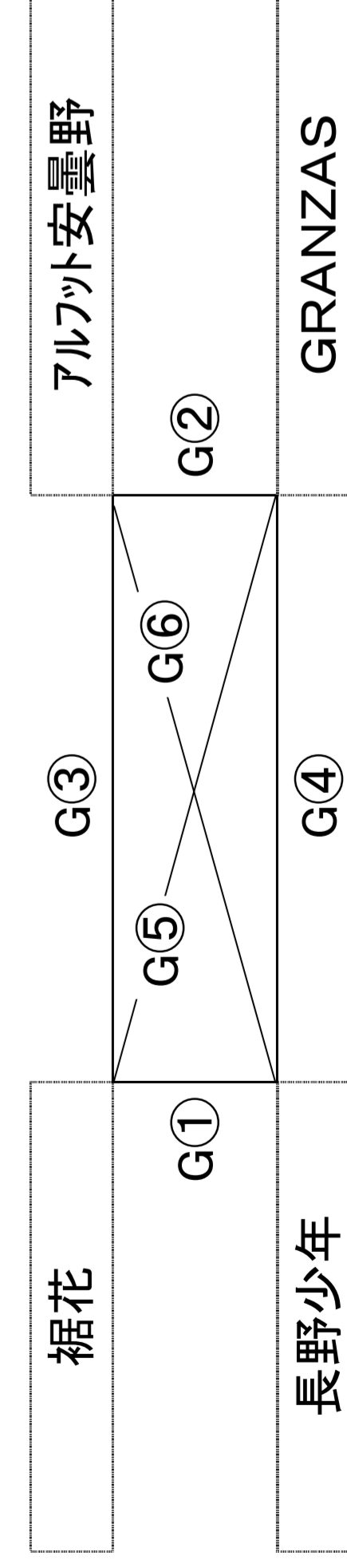

第20回元氣カップU9サッカー大会 予選リーグ(B・D・F・Hグループ)

2022年10月15日

【ピッチ 1】

フリーグ	フェローズ	ガーフ ブルー	旭町	上川西	勝ち数	分け数	負け数	勝ち点	失点	得失点	順位
フェローズ											
ガーフ ブルー											
旭町											
上川西											

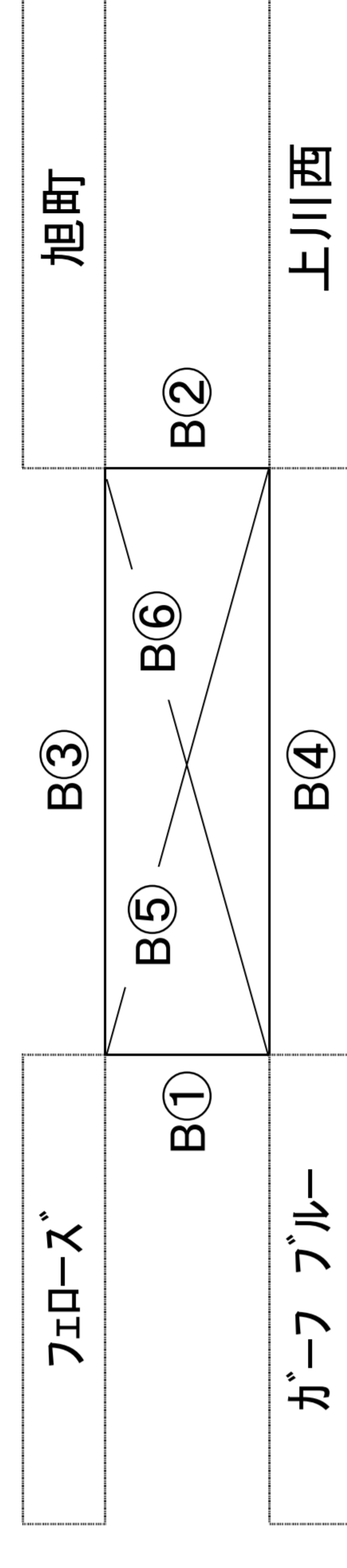

【ピッチ 2】

フリーグ	ガーフ イエロー	佐久市 B	リガレ上田	春日井	勝ち数	分け数	負け数	勝ち点	失点	得失点	順位
ガーフ イエロー											
佐久市 B											
リガレ上田											
春日井											

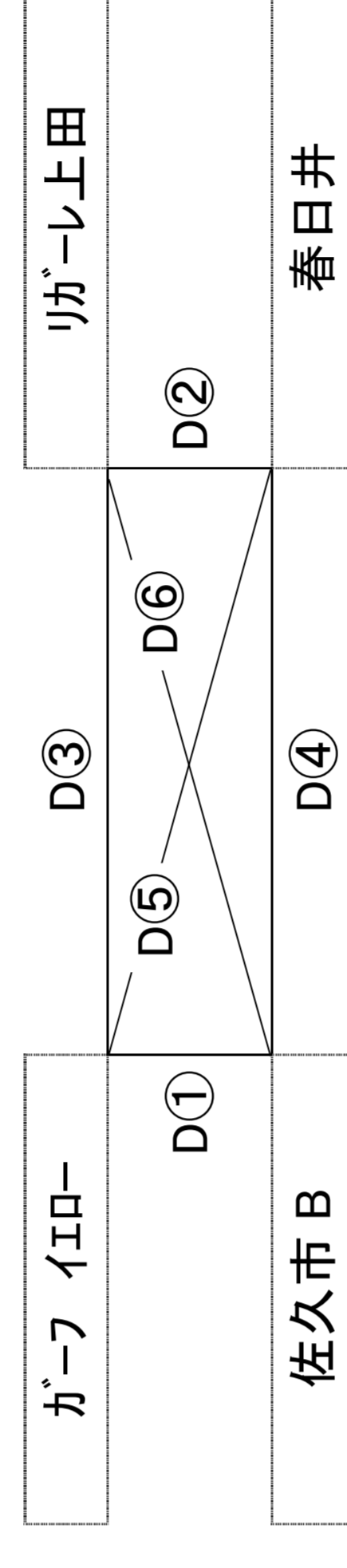

【ピッチ 3】

フリーグ	篠ノ井	アンビニャス ブルー	中野エスパランサ	諏訪FC	勝ち数	分け数	負け数	勝ち点	失点	得失点	順位
篠ノ井											
アンビニャス ブルー											
中野エスパランサ											
諏訪FC											

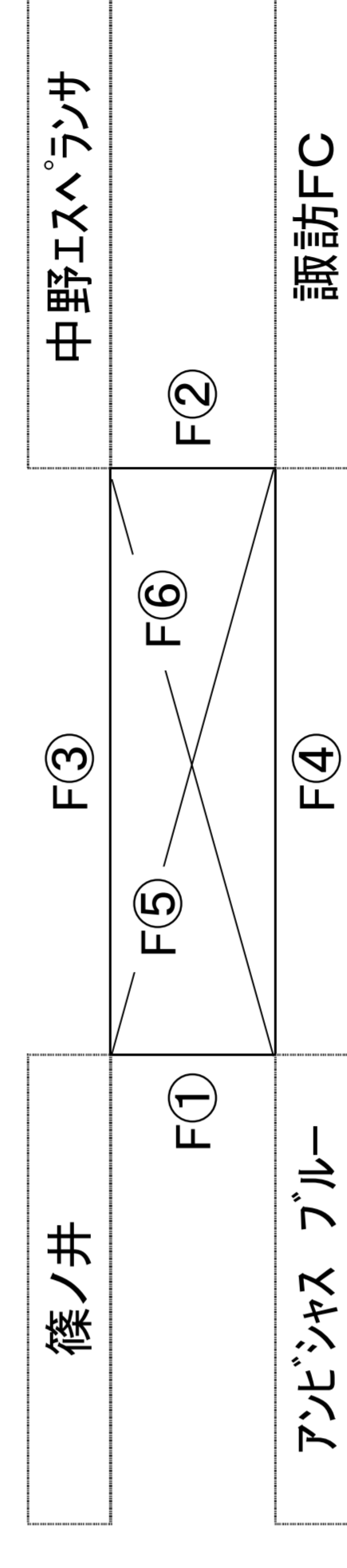

【ピッチ 4】

フリーグ	徳間	戸上 B	須坂	佐久市 A	勝ち数	分け数	負け数	勝ち点	失点	得失点	順位
徳間											
戸上 B											
須坂											
佐久市 A											

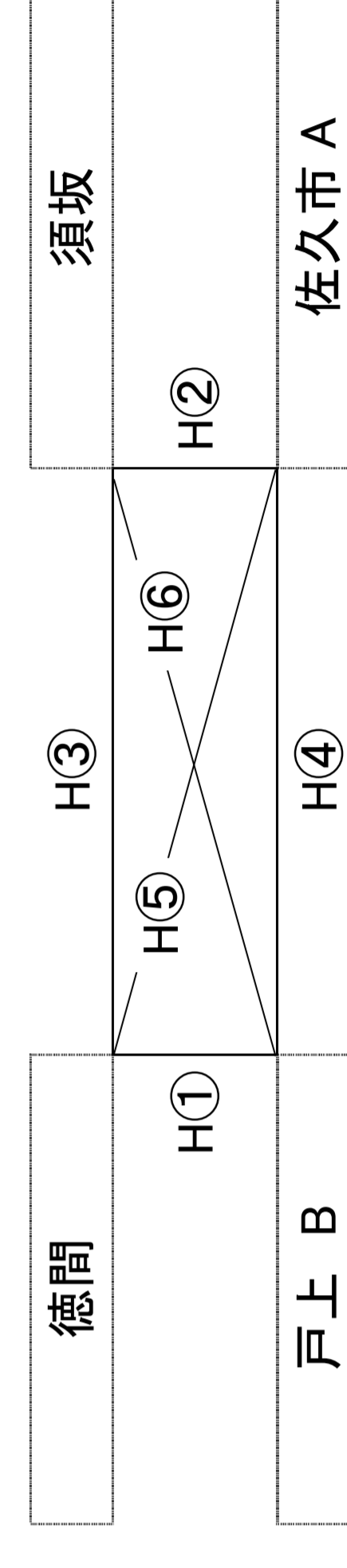

第20回元気カップU9サッカー大会 トーナメント表

2022年10月15・16日 菅平エーデルホテル 人工芝グラウンド

**元気カップ
トーナメント**
(予選 1・2位チーム)

優勝 準優勝 3位 元氣賞

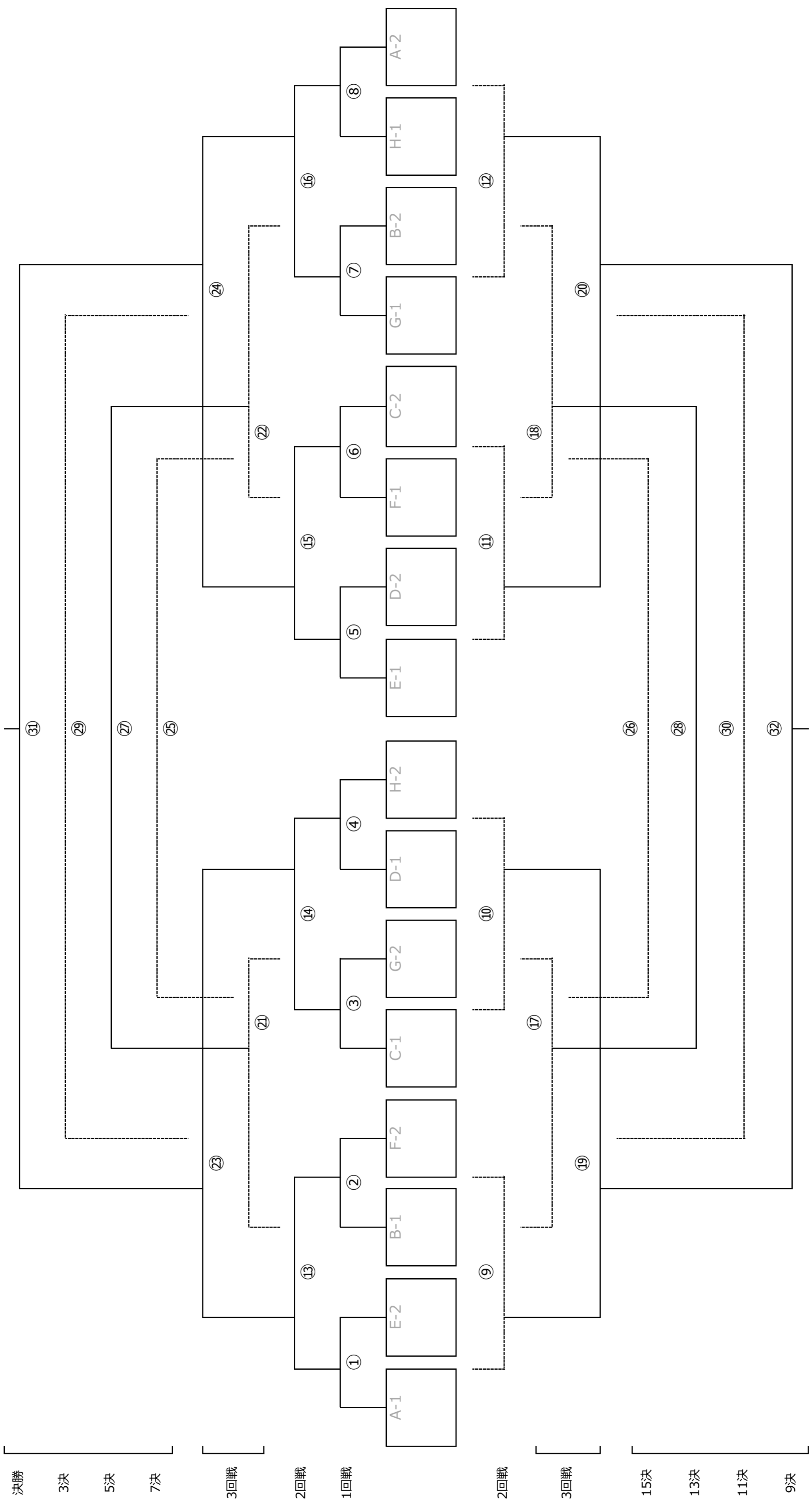

殊勲賞

第20回元気カップU9サッカー大会 トーナメント表

2022年10月15・16日 菅平エーデルホテル 人工芝グラウンド

**敢闘賞
トーナメント**

(予選 3・4位チーム)

敢闘賞 2位

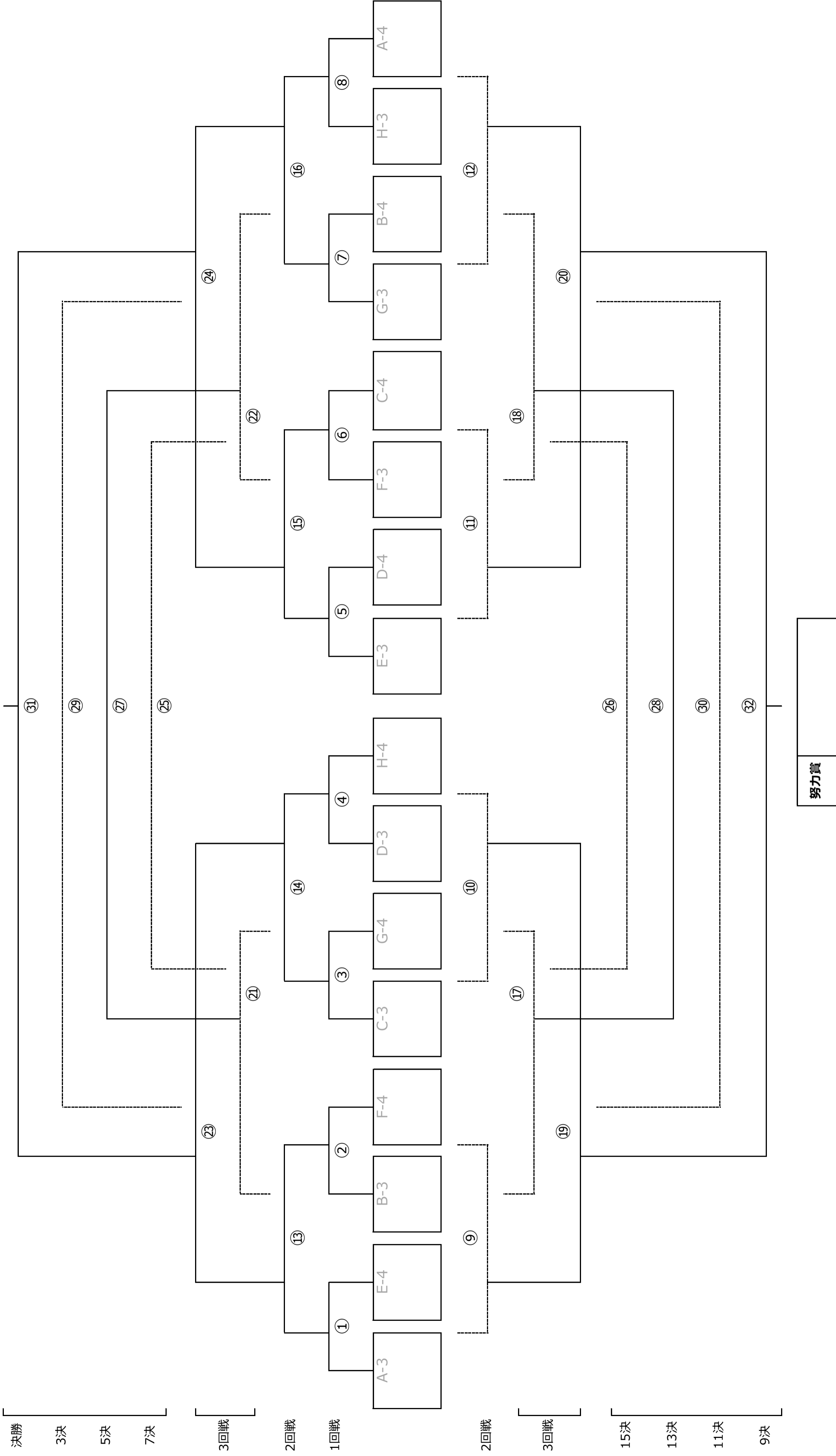

努力賞

第20回元気カップU9サッカー大会 試合日程表

予選リーグ

【1日目】

1ピッチ 65m×45m

2ピッチ 65m×45m

試合時間 10分-3分-10分 (ランニングタイム)

試合時間 10分-3分-10分 (ランニングタイム)

試合No	時間	対戦	備考
予選リーグ A・Bグループ	A-①	アンビシヤス ホワイト × 戸上 A	
	B-①	フェロース × ガーフブル	
	A-②	松本松島 × 上州TIC	
	B-②	旭町 × 上川西	
	A-③	アンビシヤス ホワイト × 松本松島	
	B-③	フェロース × 旭町	
	A-④	戸上 A × 上州TIC	
	B-④	ガーフブル × 上川西	
	A-⑤	アンビシヤス ホワイト × 上州TIC	
	B-⑤	フェロース × 上川西	
	A-⑥	戸上 A × 松本松島	
	B-⑥	ガーフブル × 旭町	

試合No	時間	対戦	備考
予選リーグ C・Dグループ	C-①	RIGEL高山 × 屋代	
	D-①	ガーフイレ ド × 佐久市 B	
	C-②	筑摩野 × 住吉	
	D-②	リカール上 田 × 春日井	
	C-③	RIGEL高山 × 筑摩野	
	D-③	ガーフイレ ド × リカール上 田	
	C-④	屋代 × 住吉	
	D-④	佐久市 B × 春日井	
	C-⑤	RIGEL高山 × 住吉	
	D-⑤	ガーフイレ ド × 春日井	
	C-⑥	屋代 × 筑摩野	
	D-⑥	佐久市 B × リカール上 田	

元気カップトーナメント 1回戦 (予選リーグ 1・2位対戦)

試合時間 10分-3分-10分 (ランニングタイム)

試合時間 10分-3分-10分 (ランニングタイム)

試合No	時間	対戦	備考
元気カップT 1回戦	①	A-1位 × E-2位	
	③	C-1位 × G-2位	
	⑤	E-1位 × D-2位	
	⑦	G-1位 × B-2位	

試合No	時間	対戦	備考
元気カップT 1回戦	②	B-1位 × F-2位	
	④	D-1位 × H-2位	
	⑥	F-1位 × C-2位	
	⑧	H-1位 × A-2位	

1日目終了 解散

第20回元気カップU9サッカー大会 試合日程表

予選リーグ

【1日目】

3ピッチ 65m×45m

4ピッチ 65m×45m

試合時間 10分-3分-10分 (ランニングタイム)

試合時間 10分-3分-10分 (ランニングタイム)

試合No	時間	対戦	備考
予選リーグ E・Fグループ	E-①	9:00 ~ 9:23	東北テールソレ × 小布施/高丘
	F-①	9:30 ~ 9:53	篠ノ井 × アンビィヤスブルー
	E-②	10:00 ~ 10:23	アンテロープ塩尻 × Reiz長岡
	F-②	10:30 ~ 10:53	中野エスパランサ × 諏訪FC
	E-③	11:00 ~ 11:23	東北テールソレ × アンテロープ塩尻
	F-③	11:30 ~ 11:53	篠ノ井 × 中野エスパランサ
	E-④	12:00 ~ 12:23	小布施/高丘 × Reiz長岡
	F-④	12:30 ~ 12:53	アンビィヤスブルー × 諏訪FC
	E-⑤	13:00 ~ 13:23	東北テールソレ × Reiz長岡
	F-⑤	13:30 ~ 13:53	篠ノ井 × 諏訪FC
	E-⑥	14:00 ~ 14:23	小布施/高丘 × アンテロープ塩尻
	F-⑥	14:30 ~ 14:53	アンビィヤスブルー × 中野エスパランサ

試合No	時間	対戦	備考
予選リーグ G・Hグループ	G-①	9:00 ~ 9:23	裾花 × 長野少年
	H-①	9:30 ~ 9:53	徳間 × 戸上 B
	G-②	10:00 ~ 10:23	アルフト安曇野 × GRANZAS
	H-②	10:30 ~ 10:53	須坂 × 佐久市 A
	G-③	11:00 ~ 11:23	裾花 × アルフト安曇野
	H-③	11:30 ~ 11:53	徳間 × 須坂
	G-④	12:00 ~ 12:23	長野少年 × GRANZAS
	H-④	12:30 ~ 12:53	戸上 B × 佐久市 A
	G-⑤	13:00 ~ 13:23	裾花 × GRANZAS
	H-⑤	13:30 ~ 13:53	徳間 × 佐久市 A
	G-⑥	14:00 ~ 14:23	長野少年 × アルフト安曇野
	H-⑥	14:30 ~ 14:53	戸上 B × 須坂

敢闘賞トーナメント 1回戦 (予選リーグ 3・4位対戦)

試合時間 10分-3分-10分 (ランニングタイム)

試合時間 10分-3分-10分 (ランニングタイム)

試合No	時間	対戦	備考
敢闘賞T 1回戦	①	15:15 ~ 15:38	A-3位 × E-4位
	③	15:45 ~ 16:08	C-3位 × G-4位
	⑤	16:15 ~ 16:38	E-3位 × D-4位
	⑦	16:45 ~ 17:08	G-3位 × B-4位

試合No	時間	対戦	備考
敢闘賞T 1回戦	②	15:15 ~ 15:38	B-3位 × F-4位
	④	15:45 ~ 16:08	D-3位 × H-4位
	⑥	16:15 ~ 16:38	F-3位 × C-4位
	⑧	16:45 ~ 17:08	H-3位 × A-4位

1日目終了 解散

第20回元気カップU9サッカー大会 試合日程表

フレンドリーマッチ (事前申し込み：本部で組合せ)

【1日目】

コートは試合会場のハーフサイズ (6人制を推奨)

5 (奥南)
ピッチ

6 (奥北)
ピッチ

試合時間 自由 (対戦チームで決定 終了時間厳守)

試合時間 自由 (対戦チームで決定 終了時間厳守)

TM/No	時間	対戦	備考
アップ会場			
5-①	10:30 ~ 10:53	フェロス × 戸上	
5-②	11:00 ~ 11:23	ガール × 佐久市 B	
5-③	11:30 ~ 11:53	上川西 × 春日井	
5-④	12:00 ~ 12:23	×	
5-⑤	12:30 ~ 12:53	アルフト安曇野 × ガール イモ	
5-⑥	13:00 ~ 13:23	×	
5-⑦	13:30 ~ 13:53	旭町 × 須坂	
5-⑧	14:00 ~ 14:23	上州TIC × 住吉	

TM/No	時間	対戦	備考
アップ会場			
6-①	10:30 ~ 10:53	屋代 × 長野少年	
6-②	11:00 ~ 11:23	アンビッシュフル × GRAN ZAS	
6-③	11:30 ~ 11:53	諏訪FC × 佐久市 A	
6-④	12:00 ~ 12:23	松本松島 × 裾花	
6-⑤	12:30 ~ 12:53	筑摩野 × 徳間	
6-⑥	13:00 ~ 13:23	×	
6-⑦	13:30 ~ 13:53	中野エスパルス × リガール上田	
6-⑧	14:00 ~ 14:23	Reiz長岡 × アンビッシュホワイト	

フレンドリーマッチ
(現地申し込み)

フレンドリーマッチ
(現地申し込み)

試合時間 自由 (対戦チームで決定 終了時間厳守)

試合時間 自由 (対戦チームで決定 終了時間厳守)

TM/No	時間	対戦	備考
5-⑨	15:15 ~ 15:38	×	
5-⑩	15:45 ~ 16:08	×	
5-⑪	16:15 ~ 16:38	×	
5-⑫	16:45 ~ 17:08	×	

TM/No	時間	対戦	備考
6-⑨	15:15 ~ 15:38	×	
6-⑩	15:45 ~ 16:08	×	
6-⑪	16:15 ~ 16:38	×	
6-⑫	16:45 ~ 17:08	×	

1日目終了 解散

元気カップトーナメント 2回戦～決勝（予選リーグ 1・2位対戦）

【2日目】

1ピッチ 65m×45m

2ピッチ 65m×45m

試合時間 10分-3分-10分（ランニングタイム）

試合時間 10分-3分-10分（ランニングタイム）

		試合No	時 間	対 戦	備考	
2 回 戦 (R)	元 気 カ ッ プ	⑨	9:00 ~ 9:23	1 負け 2 負け ×	1 R 負け	
		⑪	9:30 ~ 9:53	5 負け 6 負け ×		
		⑬	10:00 ~ 10:23	1 勝ち 2 勝ち ×	1 R 勝ち	
		⑮	10:30 ~ 10:53	5 勝ち 6 勝ち ×		
PK戦調整時間 10分						
3 回 戦 (R)	元 気 カ ッ プ	⑰	11:10 ~ 11:33	9 負け 10 負け ×	2 R 負け	1 R 負け
		⑲	11:40 ~ 12:03	9 勝ち 10 勝ち ×	2 R 勝ち	
		⑳	12:10 ~ 12:33	13 負け 14 負け ×	2 R 負け	1 R 勝ち
		㉓	12:40 ~ 13:03	13 勝ち 14 勝ち ×	2 R 勝ち	
PK戦調整時間 10分						
順位 決 定 戦	元 気 カ ッ プ	㉕	13:20 ~ 13:43	21 負け 22 負け ×	7 決	上位 G
		㉗	13:50 ~ 14:13	21 勝ち 22 勝ち ×	5 決	
		㉙ *	14:20 ~ 14:43	23 負け 24 負け ×	3 決	
		㉛ *	14:50 ~ 15:13	23 勝ち 24 勝ち ×	1 決	

		試合No	時 間	対 戦	備考	
2 回 戦 (R)	元 気 カ ッ プ	⑩	9:00 ~ 9:23	3 負け 4 負け ×	1 R 負け	
		⑫	9:30 ~ 9:53	7 負け 8 負け ×		
		⑭	10:00 ~ 10:23	3 勝ち 4 勝ち ×	1 R 勝ち	
		⑯	10:30 ~ 10:53	7 勝ち 8 勝ち ×		
PK戦調整時間 10分						
3 回 戦 (R)	元 気 カ ッ プ	⑱	11:10 ~ 11:33	11 負け 12 負け ×	2 R 負け	1 R 負け
		㉑	11:40 ~ 12:03	11 勝ち 12 勝ち ×	2 R 勝ち	
		㉒	12:10 ~ 12:33	15 負け 16 負け ×	2 R 負け	1 R 勝ち
		㉔	12:40 ~ 13:03	15 勝ち 16 勝ち ×	2 R 勝ち	
PK戦調整時間 10分						
順位 決 定 戦	元 気 カ ッ プ	㉖	13:20 ~ 13:43	17 負け 18 負け ×	15 決	下位 G
		㉘	13:50 ~ 14:13	17 勝ち 18 勝ち ×	13 決	
		㉚	14:20 ~ 14:43	19 負け 20 負け ×	11 決	
		㉜	14:50 ~ 15:13	19 勝ち 20 勝ち ×	9 決	

* 3 審判制（本部派遣）

表彰式 . . . 15 : 30 解散 . . . 15 : 45

敢闘賞トーナメント 2回戦～決勝（予選リーグ 3・4位対戦）

【2日目】

3ピッチ 65m×45m

4ピッチ 65m×45m

試合時間 10分-3分-10分（ランニングタイム）

試合時間 10分-3分-10分（ランニングタイム）

		試合No	時 間	対 戦	備 考
2 回 戦 (R)	敢闘賞T	⑨	9:00 ~ 9:23	1 負け 2 負け ×	1 R 負け
		⑪	9:30 ~ 9:53	5 負け 6 負け ×	
		⑬	10:00 ~ 10:23	1 勝ち 2 勝ち ×	1 R 勝ち
		⑮	10:30 ~ 10:53	5 勝ち 6 勝ち ×	
PK戦調整時間 10分					
3 回 戦 (R)	敢闘賞T	⑰	11:00 ~ 11:23	9 負け 10 負け ×	2 R 負け
		⑲	11:30 ~ 11:53	9 勝ち 10 勝ち ×	2 R 勝ち
		⑳	12:00 ~ 12:23	13 負け 14 負け ×	2 R 負け
		㉓	12:30 ~ 12:53	13 勝ち 14 勝ち ×	2 R 勝ち
PK戦調整時間 10分					
順位 決 定 戦	敢闘賞T	㉕	13:20 ~ 13:43	21 負け 22 負け ×	7決
		㉗	13:50 ~ 14:13	21 勝ち 22 勝ち ×	5決
		㉙	14:20 ~ 14:43	23 負け 24 負け ×	3決
		㉛	14:50 ~ 15:13	23 勝ち 24 勝ち ×	1決
上位 G					

		試合No	時 間	対 戦	備 考
2 回 戦 (R)	敢闘賞T	⑩	9:00 ~ 9:23	3 負け 4 負け ×	1回戦 負け
		⑫	9:30 ~ 9:53	7 負け 8 負け ×	
		⑭	10:00 ~ 10:23	3 勝ち 4 勝ち ×	1回戦 勝ち
		⑯	10:30 ~ 10:53	7 勝ち 8 勝ち ×	
PK戦調整時間 10分					
3 回 戦 (R)	敢闘賞T	⑱	11:10 ~ 11:33	11 負け 12 負け ×	2 R 負け
		㉑	11:40 ~ 12:03	11 勝ち 12 勝ち ×	2 R 勝ち
		㉔	12:10 ~ 12:33	15 負け 16 負け ×	2 R 負け
		㉖	12:40 ~ 13:03	15 勝ち 16 勝ち ×	2 R 勝ち
PK戦調整時間 10分					
順位 決 定 戦	敢闘賞T	㉘	13:20 ~ 13:43	17 負け 18 負け ×	15決
		㉚	13:50 ~ 14:13	17 勝ち 18 勝ち ×	13決
		㉜	14:20 ~ 14:43	19 負け 20 負け ×	11決
		㉞	14:50 ~ 15:13	19 勝ち 20 勝ち ×	9決
下位 G					

フレンドリーマッチ
(現地申し込み)

フレンドリーマッチ
(現地申し込み)

【2日目】

コートは試合会場のハーフサイズ (6人制を推奨)

5 (奥南)
ピッチ

6 (奥北)
ピッチ

試合時間 自由 (対戦チームで決定 終了時間厳守)

試合時間 自由 (対戦チームで決定 終了時間厳守)

試合No	時間	対戦	備考
5-①	9:00 ~ 9:23	×	
5-②	9:30 ~ 9:53	×	
5-③	10:00 ~ 10:23	×	
5-④	10:30 ~ 10:53	×	

試合No	時間	対戦	備考
6-①	9:00 ~ 9:23	×	
6-②	9:30 ~ 9:53	×	
6-③	10:00 ~ 10:23	×	
6-④	10:30 ~ 10:53	×	

5-⑤	11:10 ~ 11:33	×	
5-⑥	11:40 ~ 12:03	×	
5-⑦	12:10 ~ 12:33	×	
5-⑧	12:40 ~ 13:03	×	

6-⑤	11:10 ~ 11:33	×	
6-⑥	11:40 ~ 12:03	×	
6-⑦	12:10 ~ 12:33	×	
6-⑧	12:40 ~ 13:03	×	

5-⑨	13:20 ~ 13:43	×	
5-⑩	13:50 ~ 14:13	×	
5-⑪	14:20 ~ 14:43	×	

6-⑨	13:20 ~ 13:43	×	
6-⑩	13:50 ~ 14:13	×	
6-⑪	14:20 ~ 14:43	×	

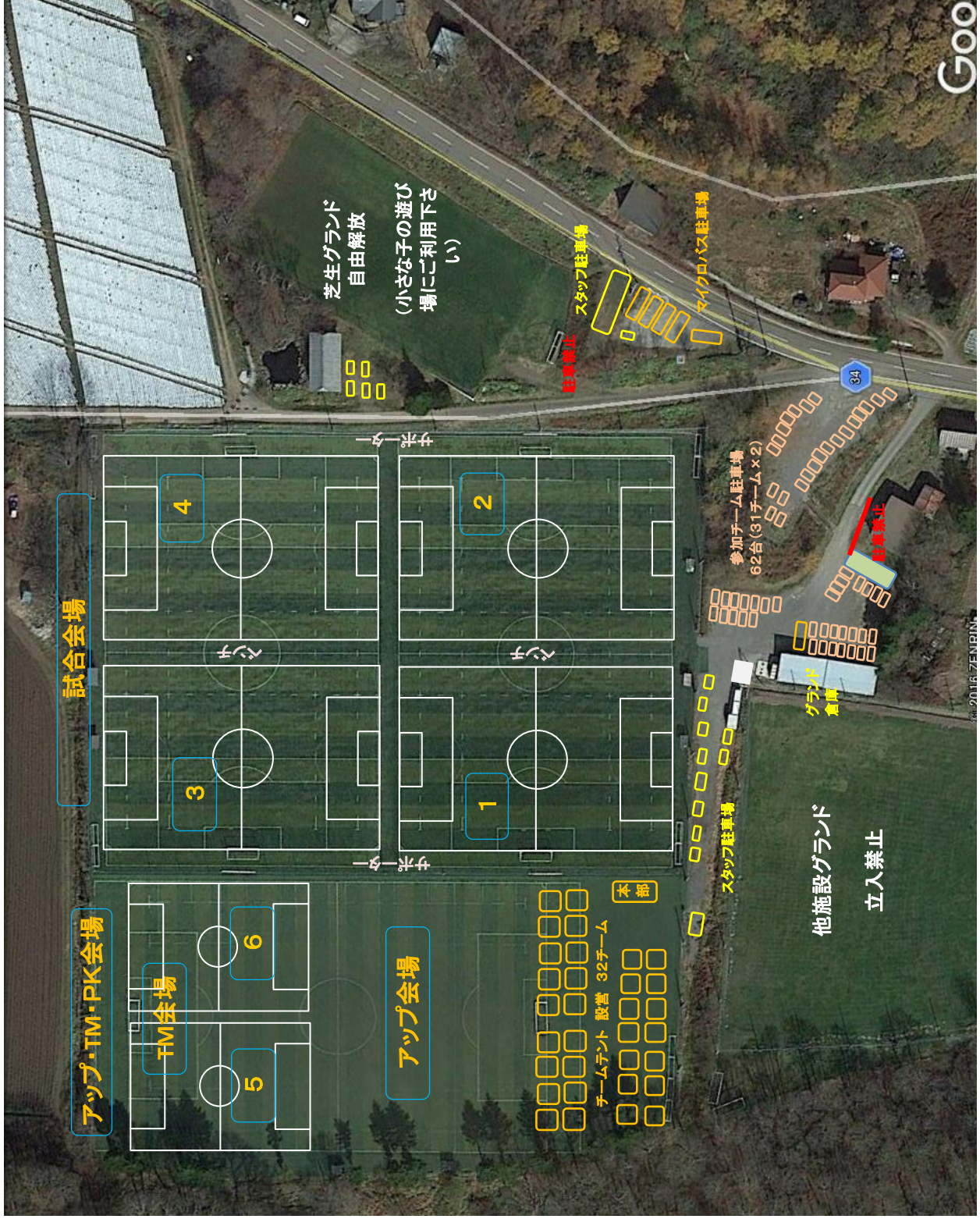

チームテント 割当位置

アップ・TM・PK会場

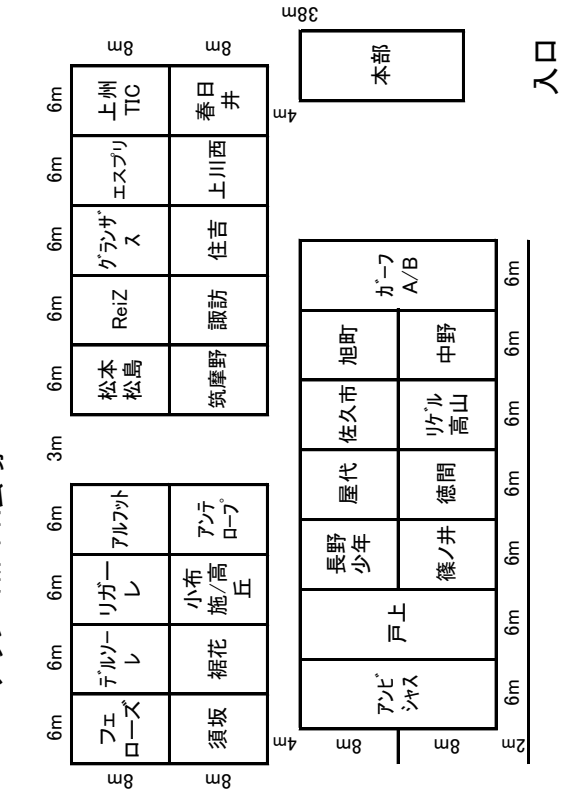

駐車場 割当位置

グラウンド入口

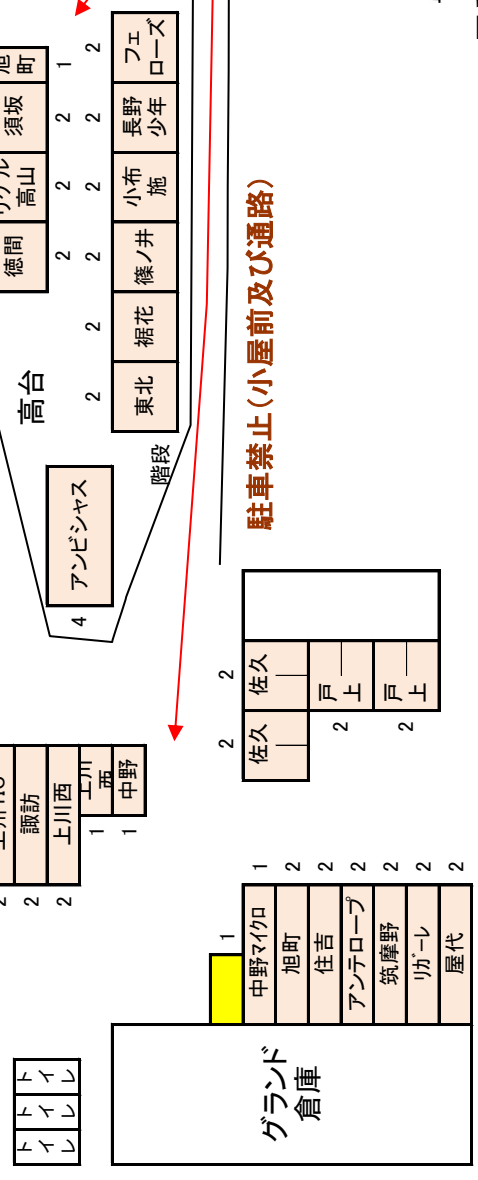
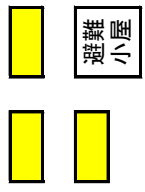

至る 若穂

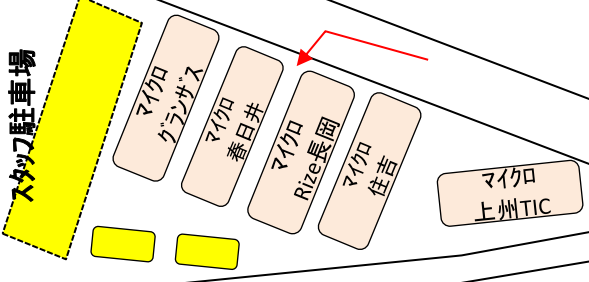

県道 34号

至る 須坂・上田



ホテル付近 駐車場 割当位置

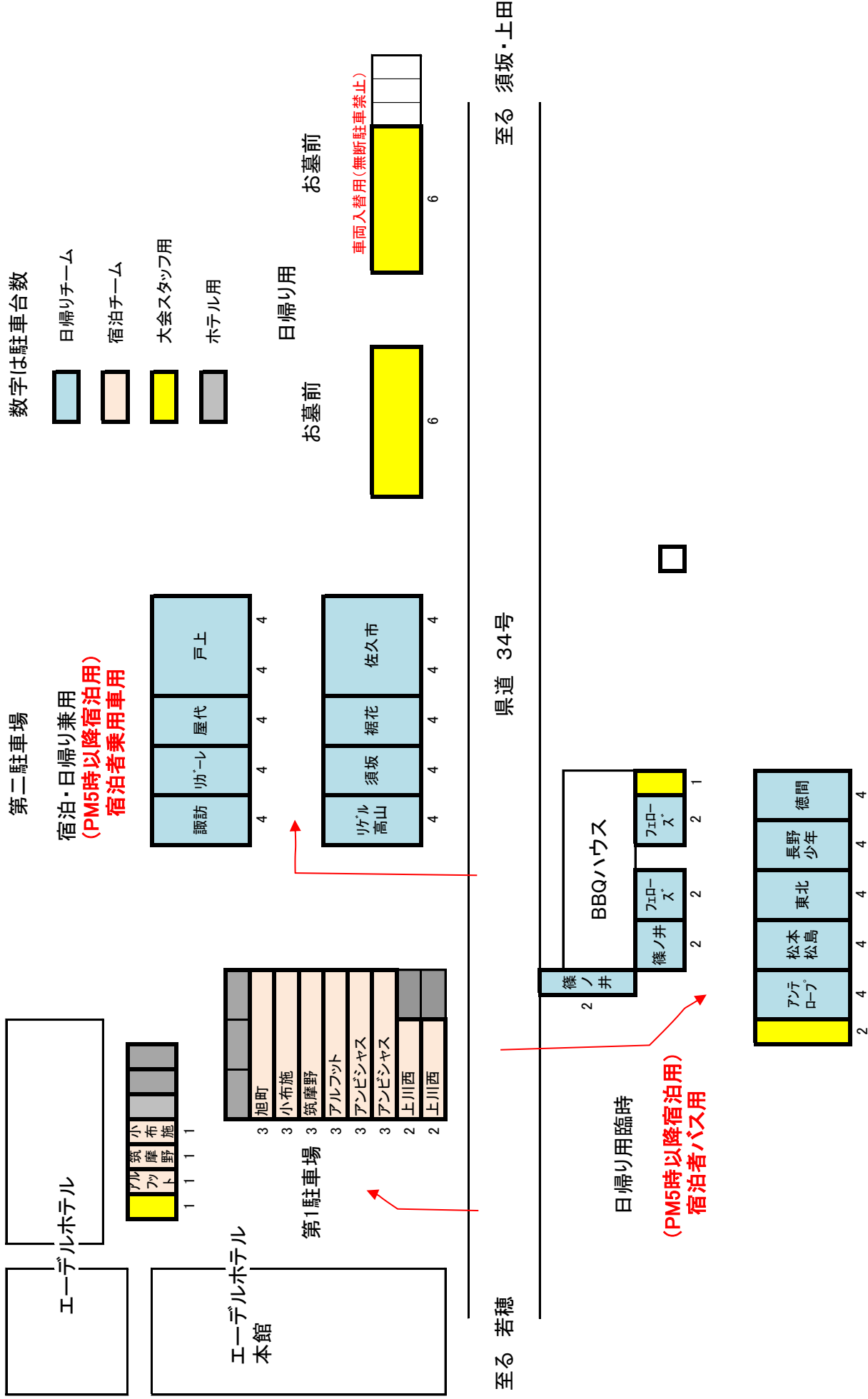

元気カップ グランド・ホテル案内図

菅平高原グラウンドマップ

至須坂長野東IC

**試合グラウンド
No.4・5・6**

**宿泊ホテル
エーデルホテル**

中央部拡大図
 和田鍼灸接骨院 TEL 0268-74-2114
 菅平高原国際リゾートセンター
 菅平高原クリニック TEL 0268-61-7211

案内ナビ!
 【無料】
 ケータイ・スマホから
 簡単ダウンロード!!

路上駐車禁止
 宿泊に付いてのご相談は菅平高原旅館組合にご相談下さい。
 TEL. (0268)-74-2003 FAX. (0268)-74-2353
 ペンションご希望の方はペンション部ホームページ
<http://www.sugadaira.info/> を検索下さい。

菅平高原 無料駐車場

エーデルホテルから、紹介された駐車可能な場所になります。

大会では、管理していないため、他の駐車車両が多いと駐車出来ない可能性もあります。

- ① エーデルホテル付近 リフトの下の道路脇です。20台程度
- ② 菅平イナリールホテル横 大きな駐車場です。

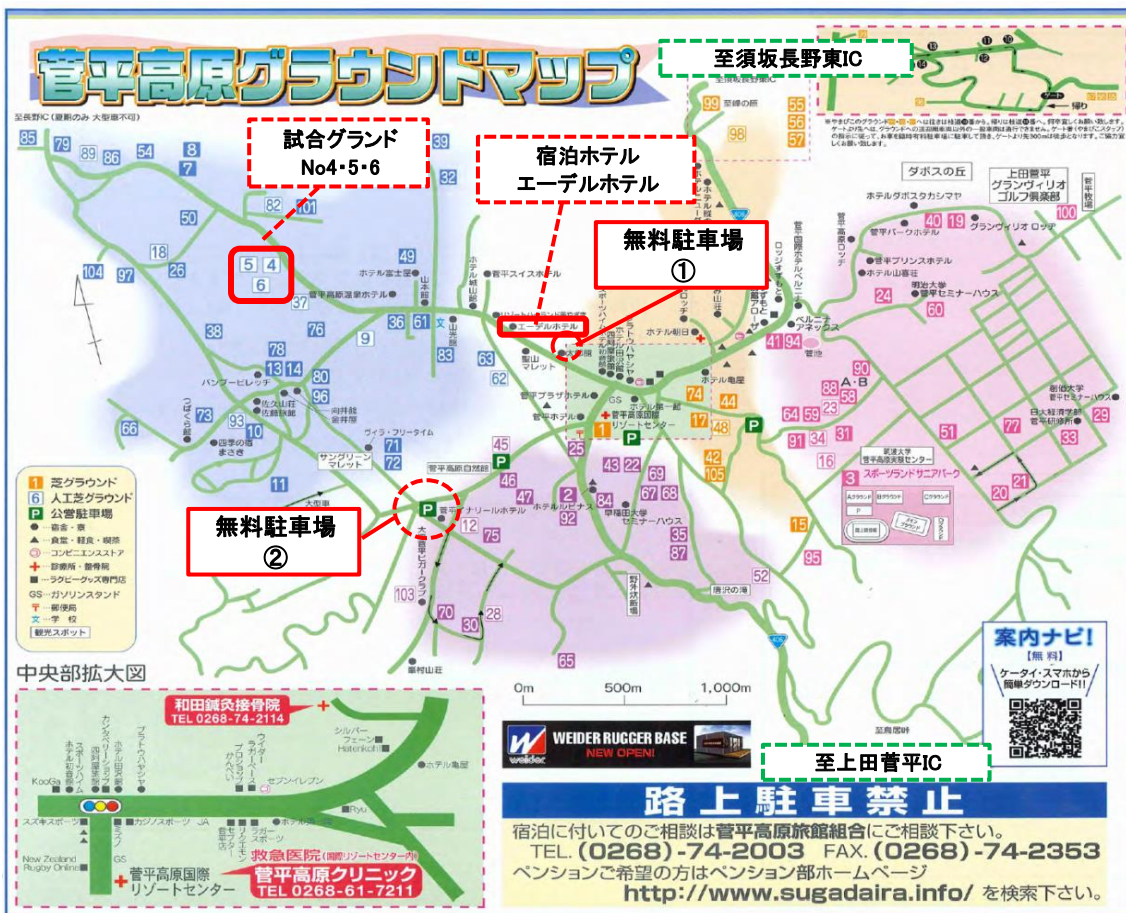

応援者用無料駐車場 ① エーデルホテル付近

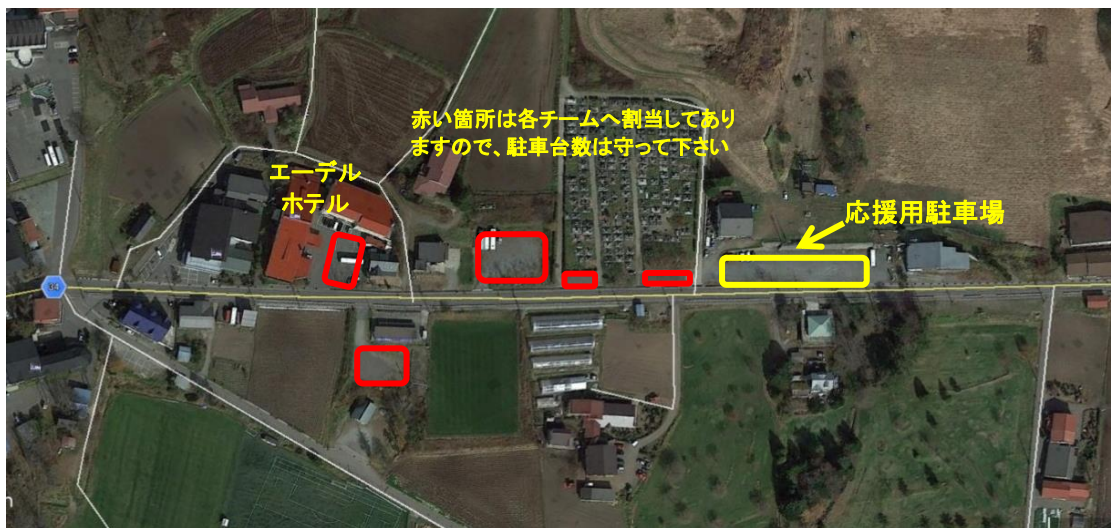

第20回元気カップU9サッカー大会 参加チーム

No	チーム名	チーム所在地	宿泊
1	上州TIC	群馬県富岡市	
2	上川西JFC	新潟県長岡市	●
3	ReiZ長岡FC	新潟県長岡市	●
4	GRANZAS FC	富山県黒部市	●
5	住吉SSS	富山県黒部市	●
6	春日井JFC	愛知県春日井市	●
7	諏訪FCプライマリー	諏訪市	
8	松本松島FC	松本市	
9	アルフット安曇野	安曇野市	●
10	旭町SSS	松本市	●
11	筑摩野SSS	松本市	●
12	アンテロープ塩尻	塩尻市	
13	FCリガーレ上田	上田市	
14	佐久市SSS A	佐久市	
15	佐久市SSS B	佐久市	
16	FC戸上Jr A	千曲市	
17	FC戸上Jr B	千曲市	
18	屋代SSS	千曲市	
19	FC中野エスペランサU12	中野市	
20	JFC須坂ジュニア	須坂市	
21	RIGEL高山FC	高山村	
22	徳間ジュニアFC	長野市	
23	篠ノ井ジュニアSC	長野市	
24	FCフェローズジュニア	長野市	
25	長野少年サッカースクール	長野市	
26	東北デルソーレFC	長野市	
27	長野アンビシャスFC ブルー	長野市	●
28	長野アンビシャスFC ホワイト	長野市	●
29	裾花フットボールクラブ	長野市	
30	小布施町SSS・高丘FC	小布施町	●
31	長野FCガーフJrイエロー	長野市	●
32	長野FCガーフJrブルー	長野市	●

第20回元気カップU9サッカー大会 (菅平大会)

ホテル案内・宿泊スケジュール及びお支払について

宿泊ホテルは、元気カップ大会参加者の貸し切りとなります。(260名程度)

・ホテル案内

- チェックイン : 10/15日(土) AM10:00より可能(部屋への入室できます)
宿泊荷物は事前に部屋へ運んで下さい(試合の空き時間等で)
- チェックアウト : 10/16日(日) PM12:00まで
- 入浴時間 : PM2:00~23:00まで
- 夕食時間 : PM5:30~7:15まで(チーム毎:フロントへ食事時間申し込み)
- 朝食時間 : AM6:30~8:00まで(チーム毎:フロントへ食事時間申し込み)
- アメニティ : タオル、歯ブラシ、浴衣等はありません。
- 洗濯機(有料) : 小型5台(200円) 大型4台(500円) 洗剤は別途
乾燥機6台(100円単位)
- 昼食(お弁当) : グランド本部にAM11:00までに準備します。
(1日目の昼食お弁当も準備できます。1食700円:お茶付)
- アレルギー : 食物アレルギーにより、食べれない食品がある方は、詳細をお知らせください。
ホテル側で対応して頂けます。
- 選手入口 : フロント正面入口の右手に、選手入口があります。
シューズや練習バックも置けますので、そちらから出入りを願います。

・宿泊スケジュール

- 試合終了 : PM3:40~5:00(試合終了後、随時ホテルへ)
- ホテルへ移動 : 宿泊チームは、ホテルへ移動(車乗り合わせか、徒歩)
- 入浴 : 2チーム程度しか同時に入浴できません
- 夕飯 : PM5:30より可能です。PM7:00までを目安に食べ終わって下さい

・宿泊費・参加費等の支払い

- ・参加費、宿泊費のお支払いは、費用毎に封筒に入れ、チーム名記入の上
1日目、AM10時までには大会本部へ提出をお願いいたします。
- ・封筒用費用別の貼り付け用紙を添付します。
 - 1 参加費
 - 2 宿泊費(1泊3食「夕食・朝食・2日目お弁当」)
 - 3 お弁当代(注文されたチーム)

連絡先電話番号

携帯TEL

090-8328-8749 (長野FC U9担当理事 市川)